



КомплексКАД

ОТ ЧЕРТЕЖА ДО ПРОИЗВОДСТВА

ИНЖИНИРИНГОВЫЕ УСЛУГИ В МАШИНОСТРОЕНИИ

ИНЖИНИРИНГОВАЯ КОМПАНИЯ «КОМПЛЕКС КАД»

2021 ГОД

С 2017 ГОДА
НА РЫНКЕ
РОССИИ

ПАТЕНТЫ
И НАУЧНЫЕ
ПУБЛИКАЦИИ

120
ПРОЕКТОВ

65
НОВЫХ
КЛИЕНТОВ

ФИЛИАЛ
В БЕЛАРУСИ

СОБСТВЕННЫЙ
ШТАТ
СПЕЦИАЛИСТОВ

42
ПОСТОЯННЫХ
КЛИЕНТА

НАШИ НАПРАВЛЕНИЯ



КОНСТРУКТОРСКИЕ
УСЛУГИ

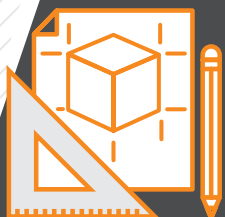

ПРОМЫШЛЕННЫЙ
ДИЗАЙН

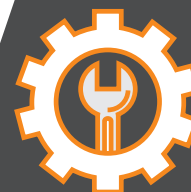

ТЕХНОЛОГИЧЕСКИЕ
УСЛУГИ

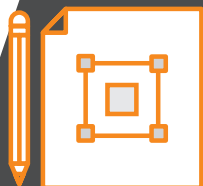

ЭКСПЛУАТАЦИОННАЯ
ДОКУМЕНТАЦИЯ



3D-МОДЕЛИРОВАНИЕ
И 3D-ВИЗУАЛИЗАЦИЯ

КОНСТРУКТОРСКИЕ УСЛУГИ

(ПРИМЕРЫ ВЫПОЛНЕННЫХ ПРОЕКТОВ)

Общее машиностроение

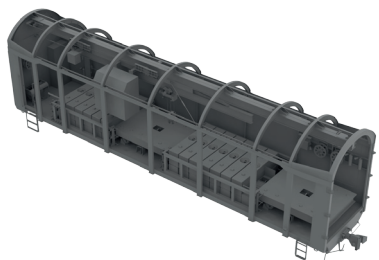

Весоверочный вагон



Модернизация козлового крана на рельсовом ходу



Линейка техники по уходу за газоном

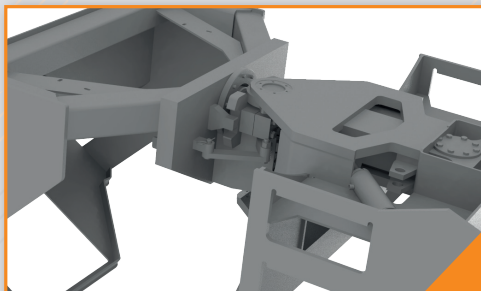

Шарнир с крабовым ходом для тандемного катка

Оборудование

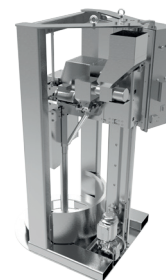

Дегазатор алюминиевых расплавов

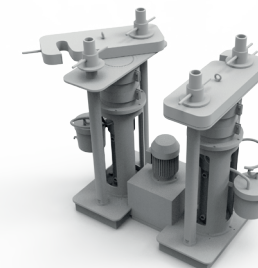

Маслопресс

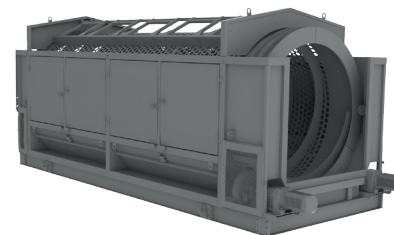

Установка для грохочения отходов

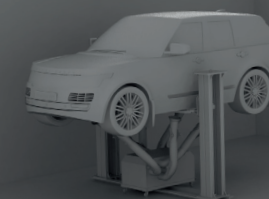

Установка для сушки днища автомобиля

КОНСТРУКТОРСКИЕ УСЛУГИ

(ПРИМЕРЫ ВЫПОЛНЕННЫХ ПРОЕКТОВ)

Реверс-инжиниринг

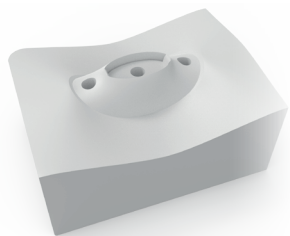

Литьевая форма для изготовления детали «Загубник»

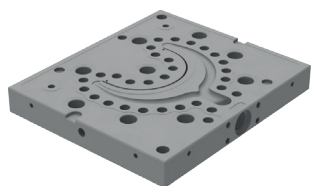

Матрица для изготовления элементов водостока



Машина для резки газона

Штамповая оснастка



Форма литьевая

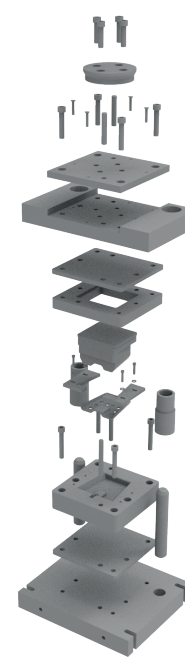

Штамп формовочный

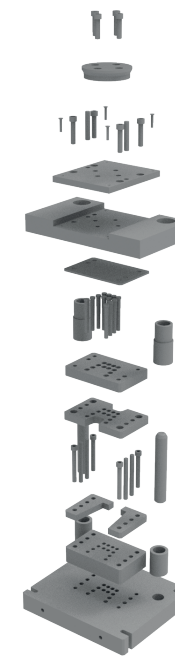

Штамп пробивной

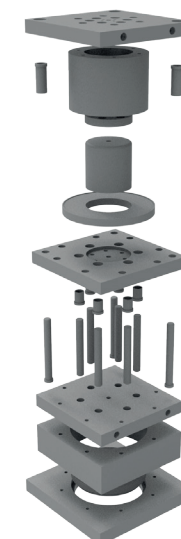

Штамп вытяжной

КОНСТРУКТОРСКИЕ УСЛУГИ

(ПРИМЕРЫ ВЫПОЛНЕННЫХ ПРОЕКТОВ)

Разработка КМД



Линейка бункеров для хранения и дозирования сыпучих материалов



Буферный склад для хранения кузовов автомобилей

КОНСТРУКТОРСКИЕ УСЛУГИ

(ПРИМЕРЫ ВЫПОЛНЕННЫХ ПРОЕКТОВ)

Промышленный дизайн



Капоты и кабины для линейки внутризаводской техники



Усилитель звука

КОНСТРУКТОРСКИЕ УСЛУГИ

(ПРИМЕРЫ ВЫПОЛНЕННЫХ ПРОЕКТОВ)

Стартапы



Автоматический дозатор парфюмерии

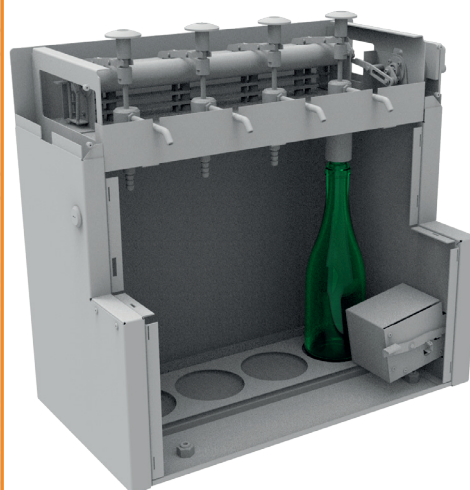

Вендинговый автомат (дозатор сиропов для горячих напитков)

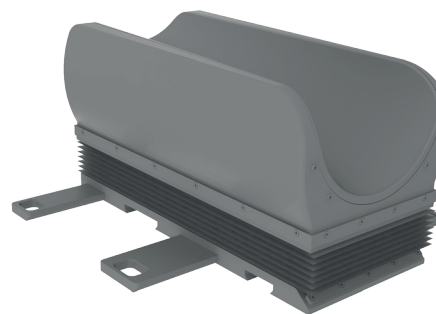

Реабилитационный тренажер для подъёма ноги



Усилитель звука

* информация о проектах использована с разрешения клиентов. Полное портфолио на нашем сайте complexcad.ru

ТЕХНОЛОГИЧЕСКИЕ УСЛУГИ

(ПРИМЕРЫ ВЫПОЛНЕННЫХ ПРОЕКТОВ)

Технологическая оснастка

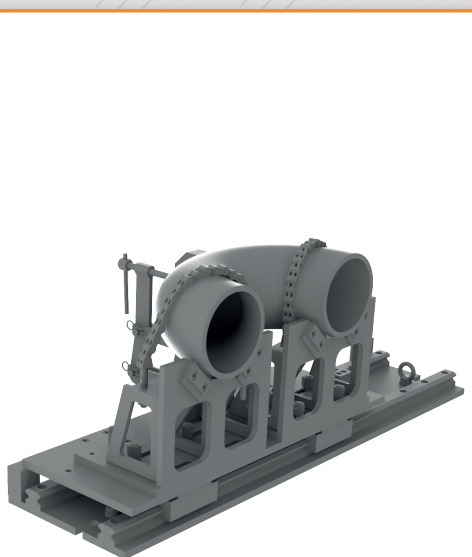

Оснастка для обработки торцов
трубных отводов

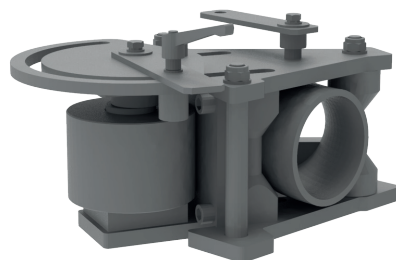

Оснастка для расточки
внутреннего диаметра трубы

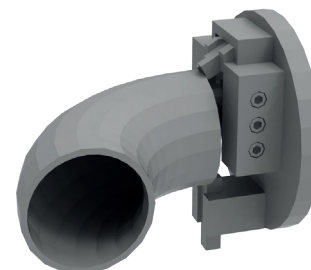

Оснастка для фрезерования
торца отвода

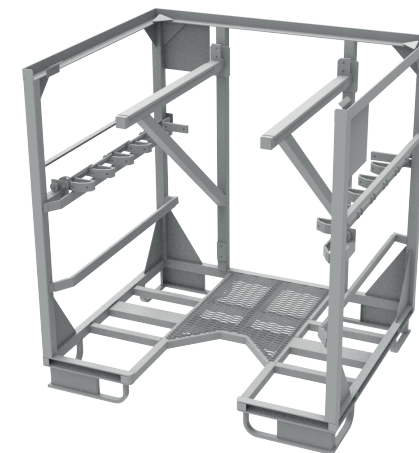

Оснастка для хранения
внутренних багажников

ТЕХНОЛОГИЧЕСКИЕ УСЛУГИ

Технологические процессы



Разработка
технологических
процессов



Оптимизация
существующих
технологических
процессов

Эксплуатационная документация



Технические
условия
(ТУ)



Программы
и методики
испытаний (ПМ)



Руководства
по эксплуатации
(РЭ)



Паспорта
на изделия



Оказываем помощь в регистрации и сертификации продукции

3D-МОДЕЛИРОВАНИЕ

(ПРИМЕРЫ ВЫПОЛНЕННЫХ ПРОЕКТОВ)

3D-ВИЗУАЛИЗАЦИЯ

(ПРИМЕРЫ ВЫПОЛНЕННЫХ ПРОЕКТОВ)

Серия ракет: «Восток»,
«Союз», «Протон»

Юбилейная медаль

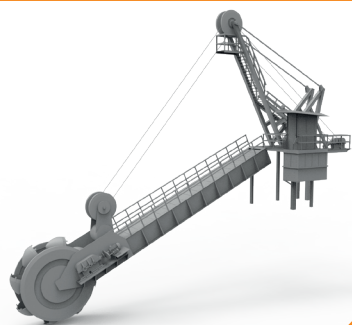
Планировка
будущего спортзалаБыстромонтируемый
подземный погреб

Роторный экскаватор

Крыло автомобиля
KIA RIOТепловыделяющий
элементСистема автономной
канализации

Разрабатываем 3D-визуализацию для любой сферы деятельности

* информация о проектах использована с разрешения клиентов. Полное портфолио на нашем сайте complexcad.ru

Спецпредложение
для клиентов «Комплекс КАД»

СЕРВИС ПОДБОРА ПРОИЗВОДИТЕЛЯ

**Надежные поставщики производственных услуг
в нашей базе данных!**

- ☀ разработано специалистами «Комплекс КАД»
- ☀ 2 000 компаний-производителей России
- ☀ все виды работ с металлом и различными полимерами
- ☀ актуальные данные и полное описание услуг
- ☀ удобная система фильтрации контактов

**Для клиентов «Комплекс КАД»
пользование сервисом БЕСПЛАТНО!**

Больше информации о сервисе подбора производителя на нашем сайте complexcad.ru

НАШИ КЛИЕНТЫ

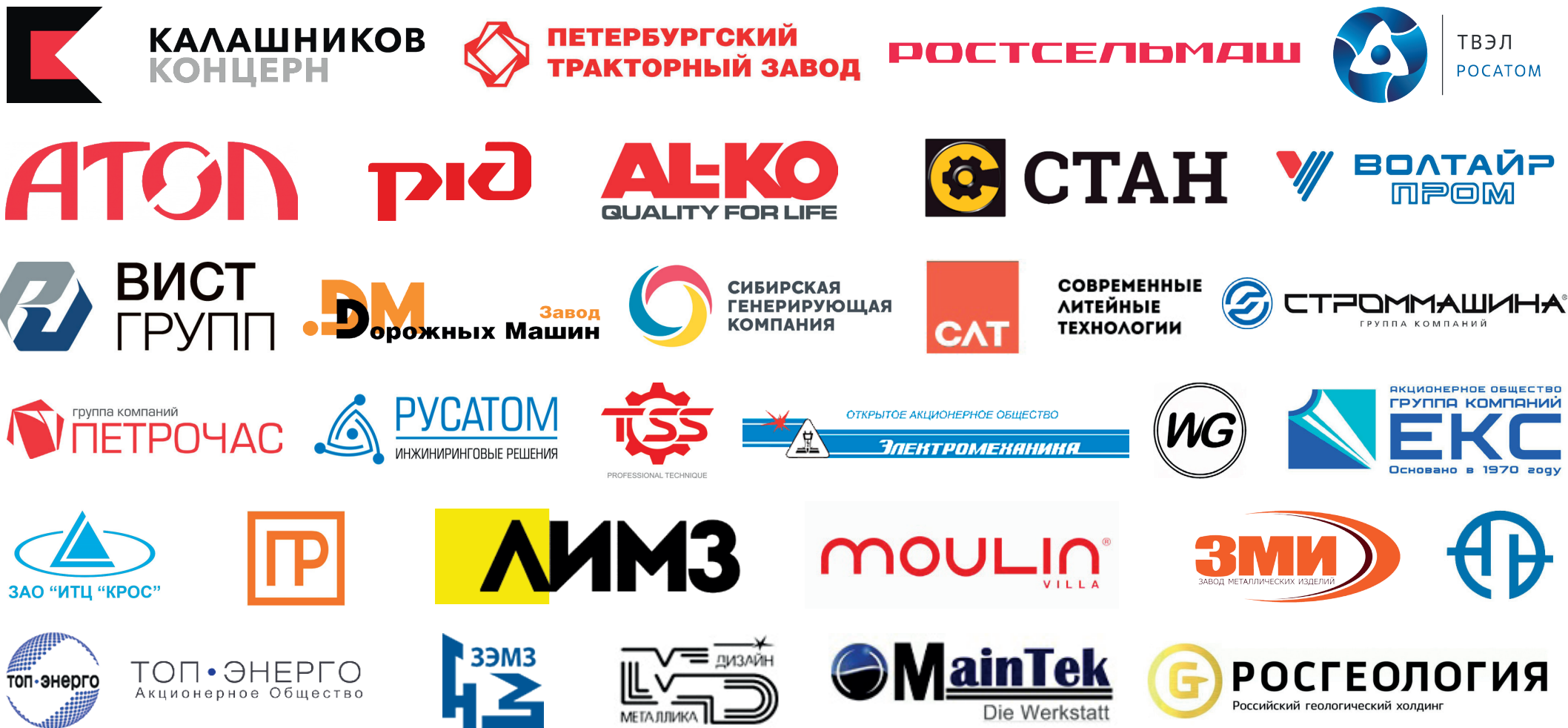

КОНТАКТЫ

КОНСТРУКТОРСКИЕ УСЛУГИ:

**Калеева
Марина Михайловна**

руководитель отдела продаж

☎ +7 (495) 127-72-03, доб. 111

☎ +7 (967) 555-35-53 (моб.)

✉ m.novikova@complexcad.ru

ТЕХНОЛОГИЧЕСКИЕ УСЛУГИ И ТЕХНИЧЕСКАЯ ДОКУМЕНТАЦИЯ:

**Ананьева
Юлия Сергеевна**

специалист отдела продаж

☎ +7 (495) 127-72-03, доб. 111

✉ order@complexcad.ru

3D-МОДЕЛИРОВАНИЕ И 3D-ВИЗУАЛИЗАЦИЯ:

**Хаманеев
Евгений Михайлович**

специалист отдела продаж

☎ +7 (495) 127-72-03, доб. 111

✉ e.hamaneev@complexcad.ru

ГЕНЕРАЛЬНЫЙ ДИРЕКТОР, м. т. н.

Калеев Дмитрий Николаевич

☎ +7 (495) 127-72-03, доб. 117 ☎ +7 (905) 698-18-92 (моб.)

✉ d.kaleev@complexcad.ru

ООО «Инжиниринговая компания «Комплекс КАД»

Россия, 214025, г. Смоленск,
ул. Нормандия-Неман,
д. 3, оф. 407

☎ +7 (495) 127-72-03

Представительство в Республике Беларусь:

ООО «КомплексПро»
Беларусь, 212011, г. Могилев,
ул. Калужская, д. 21

☎ +375 (33) 628-14-13

🌐 complexcad.ru
✉ info@complexcad.ru

👉 vk.com/complexcad



С командой
«Комплекс КАД»
вы получаете
нужный
результат!