

КомплексКАД

ОТ ЧЕРТЕЖА ДО ПРОИЗВОДСТВА

ПОРТФОЛИО

КОНСТРУКТОРСКИЕ УСЛУГИ

(ПРИМЕРЫ ВЫПОЛНЕННЫХ ПРОЕКТОВ)

Общее машиностроение

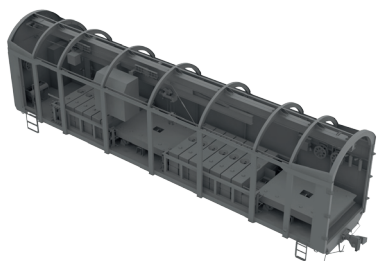

Весоверочный вагон



Модернизация козлового крана на рельсовом ходу



Линейка техники по уходу за газоном

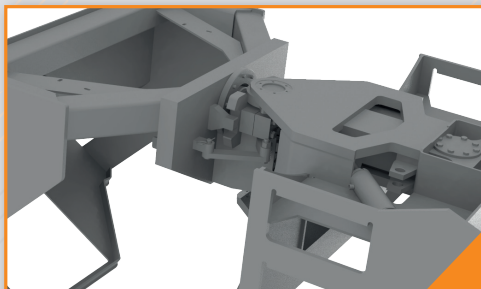

Шарнир с крабовым ходом для тандемного катка

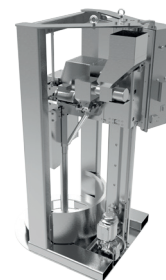

Дегазатор алюминиевых расплавов

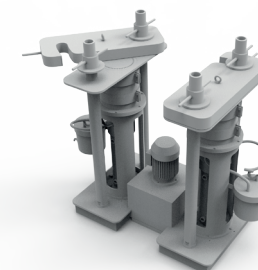

Маслопресс

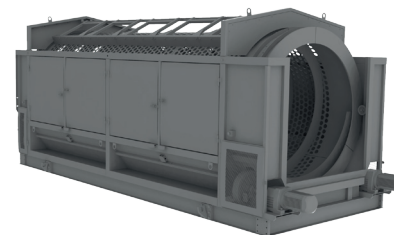

Установка для грохочения отходов

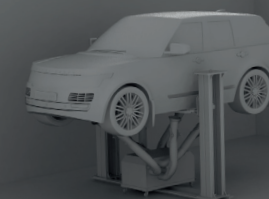

Установка для сушки днища автомобиля

КОНСТРУКТОРСКИЕ УСЛУГИ

(ПРИМЕРЫ ВЫПОЛНЕННЫХ ПРОЕКТОВ)

Реверс-инжиниринг

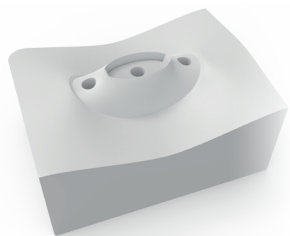

Литьевая форма для изготовления детали «Загубник»

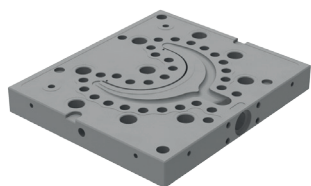

Матрица для изготовления элементов водостока



Машина для резки газона

Штамповая оснастка



Форма литьевая

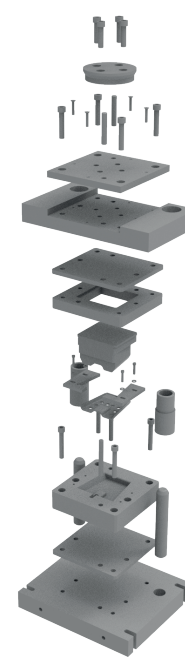

Штамп формовочный

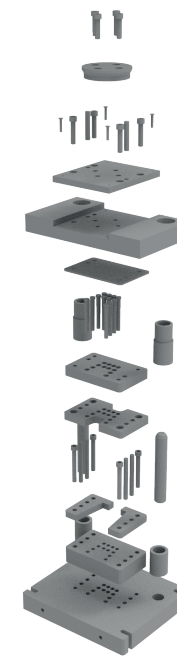

Штамп пробивной

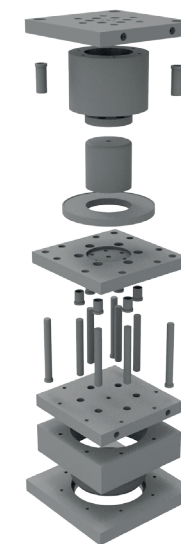

Штамп вытяжной

КОНСТРУКТОРСКИЕ УСЛУГИ

(ПРИМЕРЫ ВЫПОЛНЕННЫХ ПРОЕКТОВ)

Разработка КМД



Линейка бункеров для хранения и дозирования сыпучих материалов



Буферный склад для хранения кузовов автомобилей

* информация о проектах использована с разрешения клиентов. Полное портфолио на нашем сайте complexcad.ru

КОНСТРУКТОРСКИЕ УСЛУГИ

(ПРИМЕРЫ ВЫПОЛНЕННЫХ ПРОЕКТОВ)

Промышленный дизайн



Капоты и кабины для линейки внутризаводской техники



Усилитель звука

КОНСТРУКТОРСКИЕ УСЛУГИ

(ПРИМЕРЫ ВЫПОЛНЕННЫХ ПРОЕКТОВ)

Стартапы



Автоматический дозатор
парфюмерии

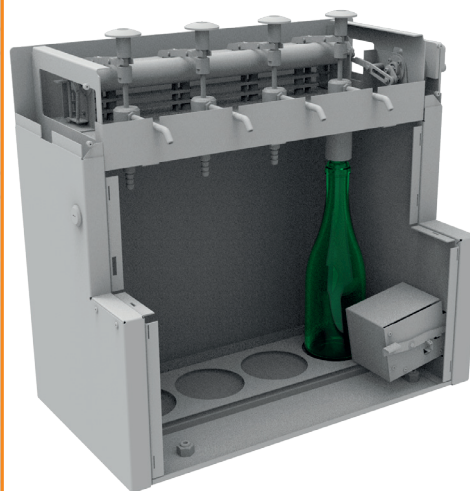

Вендинговый автомат
(дозатор сиропов для горячих напитков)

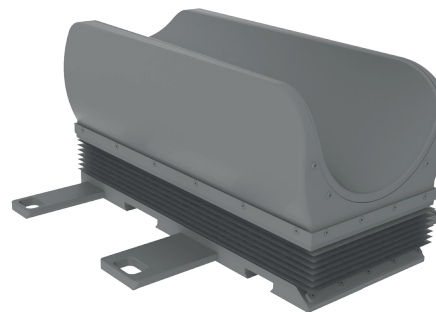

Реабилитационный тренажер
для подъёма ноги



Усилитель звука

* информация о проектах использована с разрешения клиентов. Полное портфолио на нашем сайте complexcad.ru

ТЕХНОЛОГИЧЕСКИЕ УСЛУГИ

(ПРИМЕРЫ ВЫПОЛНЕННЫХ ПРОЕКТОВ)

Технологическая оснастка

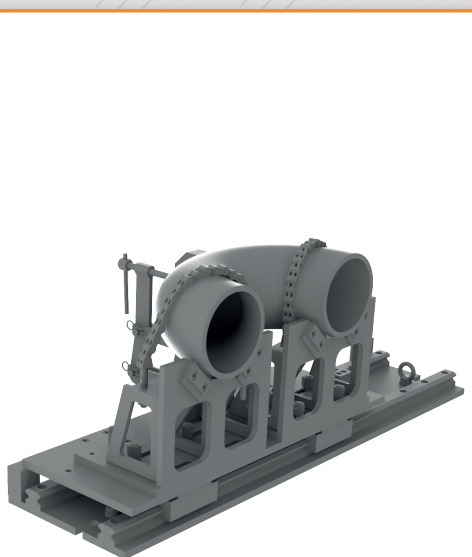

Оснастка для обработки торцов
трубных отводов

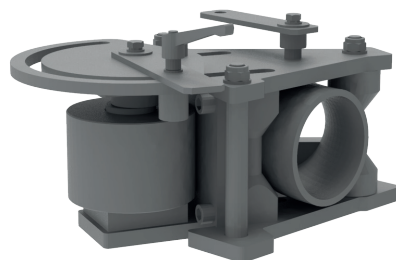

Оснастка для расточки
внутреннего диаметра трубы

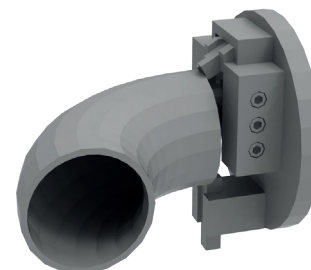

Оснастка для фрезерования
торца отвода

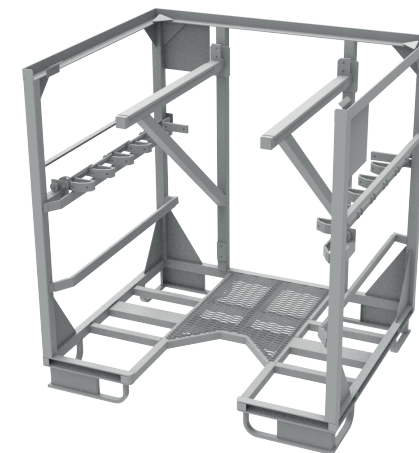

Оснастка для хранения
внутренних багажников

3D-МОДЕЛИРОВАНИЕ

(ПРИМЕРЫ ВЫПОЛНЕННЫХ ПРОЕКТОВ)

3D-ВИЗУАЛИЗАЦИЯ

(ПРИМЕРЫ ВЫПОЛНЕННЫХ ПРОЕКТОВ)



Серия ракет: «Восток»,
«Союз», «Протон»



Юбилейная медаль

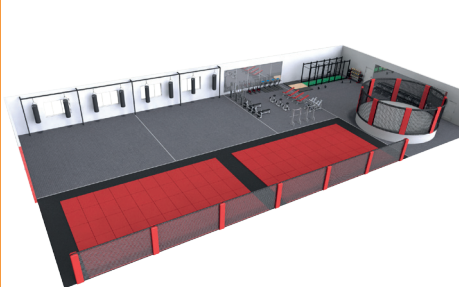

Планировка
будущего спортзала



Быстромонтируемый
подземный погреб

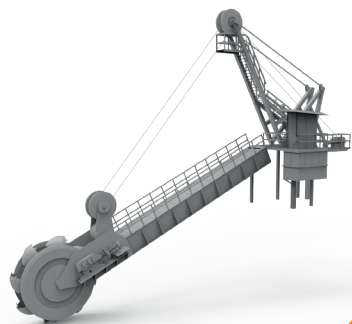

Роторный экскаватор

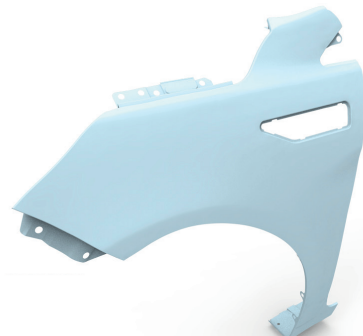

Крыло автомобиля
KIA RIO

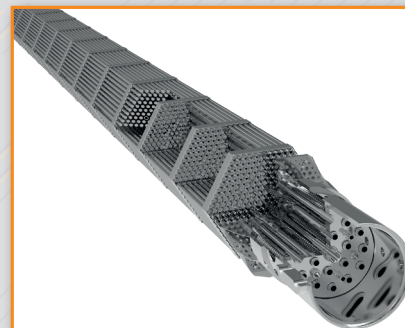

Тепловыделяющий
элемент



Система автономной
канализации

Разрабатываем 3D-визуализацию для любой сферы деятельности

* информация о проектах использована с разрешения клиентов. Полное портфолио на нашем сайте complexcad.ru

НАШИ КЛИЕНТЫ

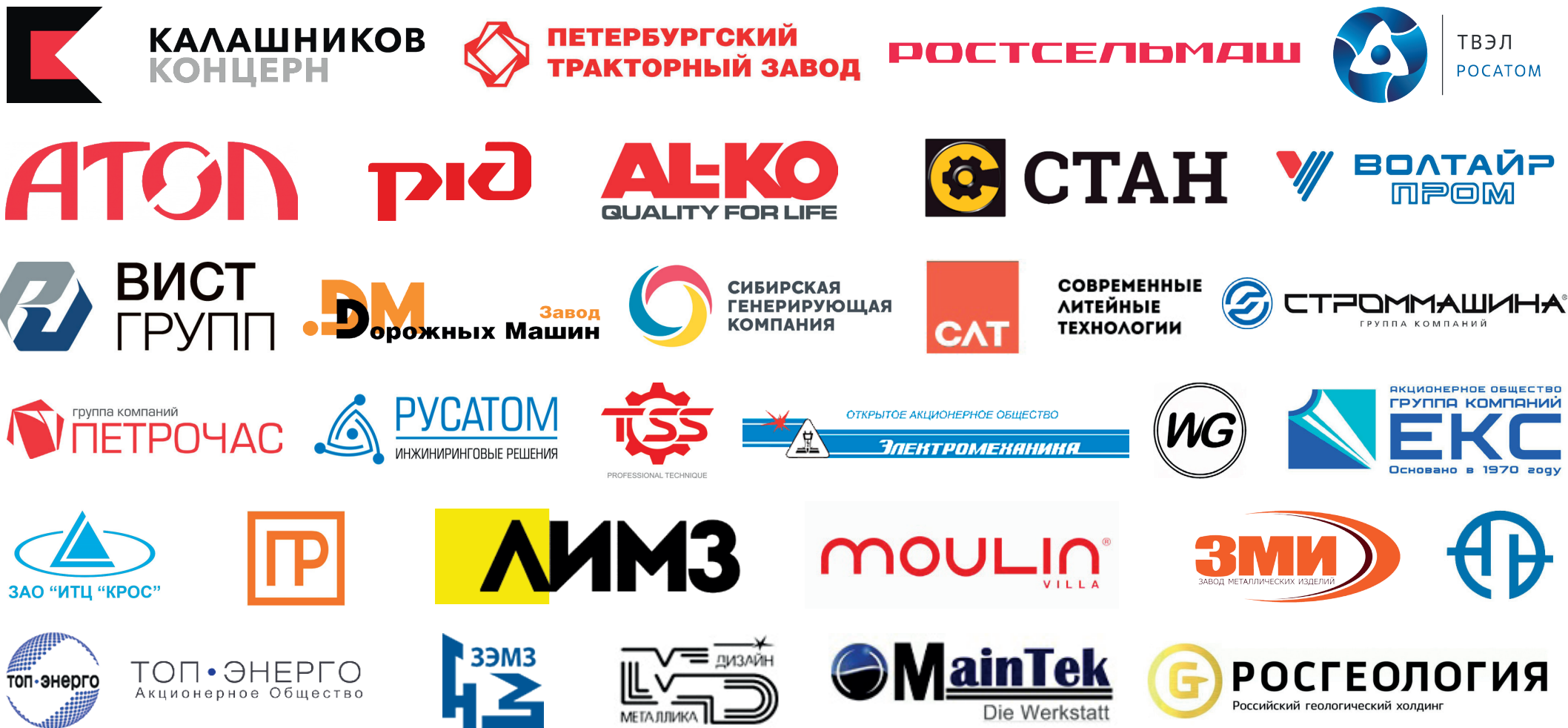

КОНТАКТЫ

Калеева

Марина Михайловна

руководитель отдела продаж

☎ +7 (495) 127-72-03, доб. 111

☎ +7 (967) 555-35-53 (моб.)

✉ m.novikova@complexcad.ru

Ананьева

Юлия Сергеевна

специалист отдела продаж

☎ +7 (495) 127-72-03, доб. 111

✉ order@complexcad.ru

Хаманеев

Евгений Михайлович

специалист отдела продаж

☎ +7 (495) 127-72-03, доб. 111

✉ e.hamaneev@complexcad.ru

ГЕНЕРАЛЬНЫЙ ДИРЕКТОР, м. т. н.

Калеев Дмитрий Николаевич

☎ +7 (495) 127-72-03, доб. 117 ☎ +7 (905) 698-18-92 (моб.)

✉ d.kaleev@complexcad.ru

ООО «Инжиниринговая компания «Комплекс КАД»

Россия, 214025, г. Смоленск,
ул. Нормандия-Неман,
д. 3, оф. 407

☎ +7 (495) 127-72-03

**Представительство
в Республике Беларусь:**

ООО «КомплексПро»
Беларусь, 212011, г. Могилев,
ул. Калужская, д. 21

☎ +375 (33) 628-14-13

🌐 complexcad.ru
✉ info@complexcad.ru



С командой
«Комплекс КАД»
вы получаете
нужный
результат!